

# APP

## Datenblatt



APP • Front: Wabe



APP • Front: Grau



APP • Front: Fluoreszierend Grün

Kluges Licht, kreative Vielfalt! Ein formal schlichter LED-Leuchtquader zeigt, was in ihm steckt. Die neue Wandleuchte App ist viel mehr als nur energieeffiziente Lichtquelle. Ihre doppellagige Frontfläche eröffnet gleichzeitig ungeahnten Gestaltungsfreiraum auch für individualisierte Ausführungen und lässt App auf Wunsch zum potentiellen Informationsträger und Leitsystem werden.

Anwendungsbeispiele:  
Als Einzelleuchte, in Reihung, grafischer oder bewusst freier Anordnung. Im privaten Raum, in Hotels, Krankenhäusern, Praxen, Office-Bauten, Fluren, Eingangsbereichen, Treppenhäusern.

# APP

## Technisches Datenblatt

Die Besonderheit der doppelagigen Frontfläche sorgt nicht nur für optische Tiefe und Plastizität, sondern eröffnet gleichzeitig ungeahnten Gestaltungsfreiraum. Allein die Bandbreite der verfügbaren Standard-Fronten reicht von unterschiedlichen Strukturoberflächen über sanft mattierte Farben bis hin zu Spiegelflächen und solchen mit optischen Effekten. Darüber hinaus sind die Möglichkeiten für sogenannte »customized«, also kundenspezifische Lösungen mit individuellen Frontflächen und Prints, nahezu grenzenlos. So transportiert App auf Wunsch Hinweise, Logos, Zimmernummern, Raumbezeichnungen oder über die Firmenfarben das Corporate Design.













Design: Formfjord

## Awards

Iconic Awards 2016: Interior Innovation – Winner  
 Design Plus powered by Light+Building 2016  
 German Design Award 2017 – Special Mention



## Material & Oberflächen

Material Kühlkörper	Aluminium			
Schirm	Polycarbonat			
Front	PLEXIGLAS® Textures Farblos			
				
	0A000R (Rippe)	0A000 Z (Pyramide)	0A000 W (Wabe)	0A000 E (Eiskristall)
Front	Individuell		Andere	
				
	Buchstaben	Zahlen	Piktogramme	Fotos
Front	PLEXIGLAS® (Allround)		PLEXIGLAS® Fluoreszierend	
				
	WH10 GT (Weiß)	7C14 GT (Grau)	6C02 GT (Fluo. Grün)	Spiegel

## Maße

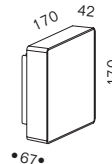

## Technische Daten

Leuchtmittel	Midpower LED (LED-Platine austauschbar durch Fachkraft)	
Leistung (Nennwert) <sup>1</sup>	16 W	22 W
Lichtstrom LED (Nennwert) <sup>1</sup> / Farbtemperatur	2700 K 2100 lm	3000 K 3090 lm
Farbwiedergabeindex	> 90 (weitere Farbwiedergabeindizes auf Anfrage erhältlich)	
Betriebsspannung	primär 220–240 V AC / 50–60 Hz, sekundär 42 V DC	
Regelung <sup>4</sup>	TRIAC	DALI 1–10V
Mittlere Lebensdauer LED	50.000 h <sup>2</sup>	
Energieeffizienzklasse	A	
Garantie	2 Jahre	
Montage & Reinigung	Einfache Montage mittels Imbusschlüssel. Nur mit (leicht angefeuchtetem) Microfasertuch reinigen.	
Gewicht	1,2 kg	



Die durchgestrichene Mülltonne weist darauf hin, dass dieses Elektrogerät nicht im Hausmüll entsorgt werden darf. Um die menschliche Gesundheit und die Umwelt vor möglichen Gefahrstoffen zu schützen, kann dieses Produkt am Ende seiner Lebensdauer kostenfrei bei einer Sammelstelle in Ihrer Nähe abgegeben werden. Die gesonderte Entsorgung ermöglicht die Wiederverwendung bzw. Verwertung von Elektrogeräten.

# APP

## Lichttechnisches Datenblatt

Neueste langlebige Technik steckt in zwei lichtstarken wechselbaren LED-Platinen. Diese geben ein intensives Licht symmetrisch nach oben und unten ab, das über Wand, Decke und Boden in den Raum reflektiert. Das seitlich durch den Quader fallende Licht dagegen ist sanft streuend und völlig blendfrei! Die Wahl der Frontfläche hat keinen Einfluss auf das Raumlicht selbst, da ihre Trägerplatte lichtundurchlässig ist. Ein effizienter Kühlkörper auf der Rückseite des Quaders sorgt für die Wärmeableitung und ist gleichzeitig gestalterisches Element.

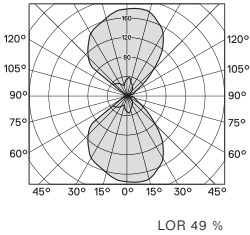
			Leistung (Messwert) <sup>1</sup>	Farbtemperatur	CRI	Lichtstrom (Messwert) <sup>1</sup>
APP			16 W	2700 K	> 90	1030 lm
				3000 K	> 90	1060 lm
			22 W	2700 K	> 90	1480 lm
				3000 K	> 90	1520 lm













Licht: nach oben und unten  
streuend, seitlich diffus

### Hinweis:

Die lichttechnischen Daten (EULUMDAT) können Sie unter <http://serien.com/downloads/> herunterladen.

Alle Werte sind Bemessungswerte. Leistung und Lichtstrom unterliegen initial einer Toleranz von +/- 10%. Toleranz der Farbtemperatur: +/- 150 K. Die Werte gelten, wenn nicht anders angegeben, für eine Umgebungstemperatur von 25 °C.

## Artikelnummern

Leuchtenkörper	Leistung (Nennwert) <sup>1</sup>	Regelung <sup>4</sup>	CRI <sup>3</sup>	Farbtemperatur <sup>3</sup>	Artikelnummer	
	APP	16 W	TRIAC	> 90	2700 K	AP1001
					3000 K	AP1002
	APP	22 W	1 – 10 V	> 90	2700 K	AP1003
					3000 K	AP1004
	APP	22 W	DALI	> 90	2700 K	AP1005
					3000 K	AP1006
<b>Front</b>						
	APP	PLEXIGLAS® Textures Farblos	0A000 R (Rippe)		AP1101	
	APP	PLEXIGLAS® Textures Farblos	0A000 Z (Pyramide)		AP1102	
	APP	PLEXIGLAS® Textures Farblos	0A000 W (Wabe)		AP1103	
	APP	PLEXIGLAS® Textures Farblos	0A000 E (Eiskristall)		AP1104	
	APP	PLEXIGLAS® (Allround)	WH10 GT (Weiß)		AP1105	
	APP	PLEXIGLAS® (Allround)	7C14 GT (Grau)		AP1107	
	APP	PLEXIGLAS® Fluoreszierend	6C02 GT (Fluo. Grün)		AP1108	
	APP	Andere	Spiegel		AP1106	
	APP	Individuell	Buchstaben, Zahlen, Piktogramme, Fotos		AP1199	

## Empfohlene Dimmer

Die folgende Liste gibt das Ergebnis interner Testreihen in kontrollierter Umgebung wieder. Im Einzelfall kann es jedoch aufgrund technischer Spezifikationen (z. B. Treiber, Verkabelung, Schaltung, etc.) dazu kommen, dass eine konkrete Kombination aus Dimmer und LED-Lampe nicht funktioniert. Unsere Empfehlungen stellen demnach keine Garantie oder Gewährleistung dar.

<b>APP</b>	16 W	TRIAC	BUSCH JÄGER 6523 U BUSCH JÄGER 6526 U
------------	------	-------	--

<sup>1</sup> Die angegebenen Nenn- und Messwerte beziehen sich auf die zum Zeitpunkt der Datenblätterstellung eingesetzten Leuchtmittel. Änderungen vorbehalten.

<sup>2</sup> Angabe laut Hersteller. Serien Raumeuchten GmbH übernimmt für die Richtigkeit der Angabe keine Haftung.

<sup>3</sup> Weitere Varianten auf Anfrage lieferbar.

<sup>4</sup> 5-adrige Netzleitung bei Regelung über DALI oder 1–10V erforderlich.