

# Win with CURLING

Klare Formen, zahlreiche Varianten, verschiedene Materialien und intelligente Gestaltungsdetails machen CURLING zur universell einsetzbaren Lichtlösung für unterschiedlichste Anwendungen: Von der Einzelleuchte im privaten Raum, über die stimmungsvolle Wandleuchte, bis hin zur Reihung in Fluren, Eingangsbereichen und Zimmerfluchten steht CURLING für nachhaltige, wartungsfreie Technik und brillantes Licht. Die verschiedenen Varianten und das Zusammenspiel von klarem Außenkörper mit verschiedenen opalen Innenreflektoren ermöglichen es, für jede Raumsituation die perfekte Lichtstimmung entstehen zu lassen.

Zur CURLING Familie gehören die Deckenleuchte CURLING Ceiling, die Pendelleuchte CURLING Suspension und die Wandleuchte CURLING Wall. Der mundgeblasene Glasschirm ist in glasklar oder opal mit einem konischen oder zylindrischen Innenreflektor aus Polycarbonat erhältlich. Dank Bajonettverschluss ist die Montage des Schirms an der Leuchteneinheit mit einem Handgriff möglich.

Die neuen Versionen mit Acrylglasschirm in kantiger Ästhetik erweitern die Anwendungsmöglichkeiten von CURLING und erlauben den Einsatz auch in stark beanspruchten Bereichen wie Schulen, Kindergärten, Treppenhäusern und anderen Verkehrswegen im halböffentlichen oder öffentlichen Raum.

→ Erweiterung der Produktfamilie um Wandleuchten

→ alle CURLING Modelle jetzt auch in Acrylglas

→ <https://serien.com/produkte/curling>

---

Clear shapes, numerous variants, different materials and intelligent design details make CURLING a universally applicable lighting solution for a wide range of applications: from the individual luminaire in private rooms, to the atmospheric wall luminaire, to the row in corridors, entrance areas and suites, CURLING stands for sustainable, maintenance-free technology and brilliant light. The different versions and the interaction of a clear outer body with different opal internal reflectors make it possible to create the perfect lighting mood for every room situation.

The CURLING product family includes the ceiling luminaire CURLING Ceiling, the pendant luminaire CURLING Suspension and the wall luminaire CURLING Wall. The hand-blown glass shade is available in clear or opal with a conical or cylindrical internal reflector made of polycarbonate. Thanks to the bayonet lock, the shade can be mounted to the lighting unit with a flick of the wrist.

The new versions with acrylic glass shade in angular aesthetics extend the application possibilities of CURLING and allow its use even in highly frequented spaces such as schools, kindergartens, staircases and other paths in semi-public or public spaces.

→ Addition of wall luminaires to the product family

→ all CURLING models now available in acrylic glass

→ <https://serien.com/en/products/curling>

---





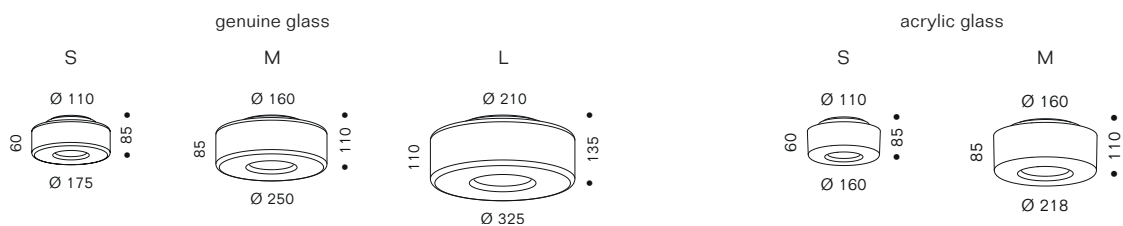

**CURLING Ceiling** new versions available Q3 2020

Klare Formen und intelligente Gestaltungsdetails machen CURLING Ceiling zum universell einsetzbaren Downlight und Deckenlicht in einem. Das ermöglicht in jeder Raumsituation eine perfekte Lichtstimmung für den Objekt- oder Privatbereich. CURLING Ceiling kombiniert nach unten gerichtetes Direktlicht mit sanft abstrahlendem Raumlicht. CURLING Ceiling ist in drei verschiedenen Größen, mit mundgeblasenem Glasschirm oder mit Acrylglasschirm in kantiger Ästhetik erhältlich. Als Acrylglasversion ist CURLING Ceiling auch in stark frequentierten Bereichen im öffentlichen und halböffentlichen Bereich einsetzbar.



Clear shapes and intelligent design details make CURLING Ceiling a universally applicable downlight and ceiling light in one. This enables a perfect lighting atmosphere in every room situation in the contract sector or private homes. CURLING Ceiling combines downward direct light with soft ambient light. CURLING Ceiling is available in three different sizes, with a hand-blown glass shade or or made of acrylic glass with angular aesthetics. CURLING Ceiling is available in three different sizes, with a hand-blown glass shade or a shade with angular aesthetics made of acrylic glass. The acrylic glass version can also be used in highly frequented spaces in public and semi-public spaces.



<b>Leuchtmittel</b> lamp	LED 11–38 W, CoB, CRI Ra>90 (R9>50), EEK/EEI A+	
<b>Leuchteneinheit</b> lighting unit	Aluminium, hochglanzpoliert aluminum, highly polished	
<b>Schirm</b> shade	<b>mundgeblasenes Glas, Reflektor Polycarbonat opal</b> hand-blown glass; reflector: polycarbonate opal	<b>Acrylglas klar, Reflektor Polycarbonat opal</b> Acrylic glass clear; reflector: polycarbonate opal
<b>Ausführungen</b> versions	 <p><b>Glasschirm klar, Reflektor konisch</b> Licht: nach unten gerichtet, rundum abstrahlend glass shade clear, reflector: conical light: directed downwards, diffuse all around</p>	 <p><b>Acrylglaschirm klar, Reflektor konisch</b> Licht: nach unten gerichtet, rundum abstrahlend acrylic glass shade clear, reflector: conical light: directed downwards, diffuse all around</p>
	 <p><b>Glasschirm klar, Reflektor zylindrisch</b> Licht: nach unten gerichtet, rundum weich gestreut glass shade clear, reflector: cylindrical light: directed downwards, diffuse all around</p>	 <p><b>Acrylglaschirm klar, Reflektor zylindrisch</b> Licht: nach unten gerichtet, rundum weich gestreut acrylic glass shade clear, reflector: cylindrical light: directed downwards, diffuse all around</p>
	 <p><b>Glasschirm opal</b> Licht: nach unten gerichtet, rundum weich gestreut glass shade opal light: directed downwards, diffuse all around</p>	 <p><b>Glasschirm neusilber</b> Licht: nach unten gerichtet, rundum abstrahlend glass shade new silver light: directed downwards, distributed all around</p>
<b>Sonstiges</b> features	LED wechselbar, werkzeuglose Schirmmontage; 110 V-Varianten auf Anfrage; DALI- und 1–10 V-Varianten für den Einsatz in Notbeleuchtungsanlagen auf Anfrage LED exchangeable, shade tool-free mountable; 110 V versions on request; DALI and 1–10 V-versions for the use in emergency lighting systems on request	

**CURLING Suspension** new versions available Q3 2020

Die Pendelleuchte **CURLING Suspension** holt die Verbindung von gerichtetem Direktlicht und sanftem Raumlicht in den Raum und ermöglicht so die perfekte Lichtstimmung auch bei höheren Decken, für jede Raumsituation und jede Raumhöhe. **CURLING Suspension Tube** passt mit ihrer Metallrohr-Abhängung besonders gut in Flure oder Treppenhäuser. **CURLING Suspension Rope** ermöglicht mit ihrer feinen Stahlseilabhängung den Einsatz über Tischen und Theken. Für die Anbringung von zwei oder drei Leuchten bei nur einem Deckenauslass gibt es passende Baldachine.



**CURLING Suspension** ist in drei verschiedenen Größen, mit mundgeblasenem Glasschirm oder aus Acrylglas in kantiger Ästhetik erhältlich. Als Acrylglasversion ist **CURLING Suspension** auch in stark frequentierten Bereichen im öffentlichen und halböffentlichen Bereich einsetzbar.

The **CURLING Suspension** pendant luminaire brings the combination of directional direct light and soft ambient light into the room, thus enabling perfect lighting scenes even with higher ceilings, for every room situation and every room height. With its metal tube suspension, **CURLING Suspension Tube** fits particularly well in corridors or stairwells. **CURLING Suspension Rope**, with its fine steel wire suspension, enables use above tables and counters. There are matching canopies for mounting two or three luminaires with only one ceiling outlet.

**CURLING Suspension** is available in three different sizes, with a hand-blown glass shade or made of acrylic glass with angular aesthetics. As an acrylic glass version, **CURLING Suspension** can also be used in highly frequented spaces in public and semi-public.

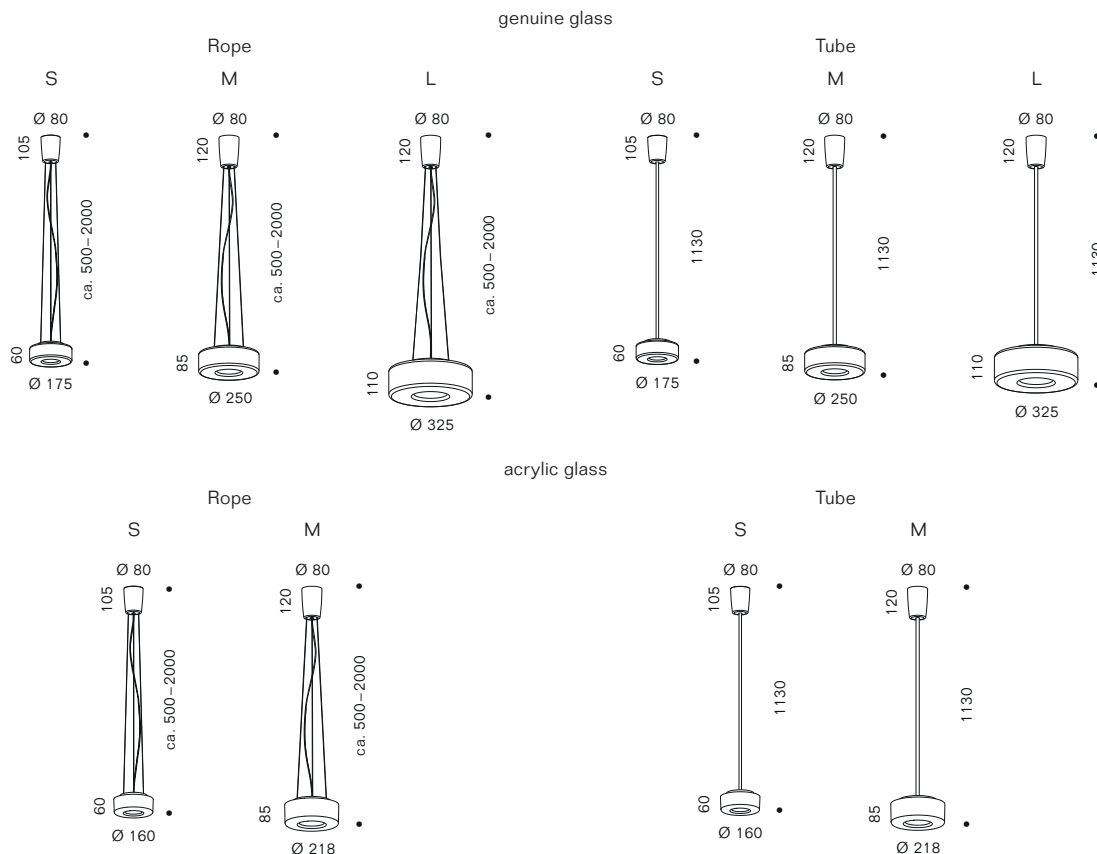

**Leuchtmittel**  
lamp LED 11-38 W, CoB, CRI Ra>90 (R9>50), EEK/EEI A+

**Leuchteneinheit**  
light unit Aluminium, hochglanzpoliert  
aluminum, highly polished

**Sonstiges**  
features LED wechselbar, werkzeuglose Schirmmontage; 110 V-Varianten auf Anfrage;  
DALI- und 1-10 V-Varianten für den Einsatz in Notbeleuchtungsanlagen auf Anfrage  
LED exchangeable, shade tool-free mountable; 110 V versions on request;  
DALI and 1-10 V-versions for the use in emergency lighting systems on request

**CURLING Wall** new available Q2 2020

Die neu entwickelte CURLING Wall erweitert die Produktfamilie um eine Wandleuchte, die für ein atmosphärisches Rundumlicht sorgt und zum prägnanten Wandobjekt wird. Ein spezieller Diffusor macht CURLING Wall blendfrei und lässt ein feines Lichtspiel auf den mundgeblasenen Glas- und handpolierten Metalloberflächen entstehen.

**CURLING Wall ist in zwei verschiedenen Größen, mit mundgeblasenem Glasschirm oder aus Acrylglas in kantiger Ästhetik erhältlich. Als Acrylglasversion ist CURLING Wall besonders gut in stark frequentierten Bereichen im öffentlichen und halböffentlichen Bereich einsetzbar.**

The newly developed CURLING Wall extends the product family with a wall luminaire that provides atmospheric all-round light and becomes a striking wall object. A special diffuser makes CURLING Wall glare-free and creates a fine play of light on the hand-blown glass and hand-polished metal surfaces.

CURLING Wall is available in two different sizes, with hand-blown glass shade or made of acrylic glass in angular aesthetics. As an acrylic glass version, CURLING Wall can particularly well be used in highly frequented public and semi-public spaces.

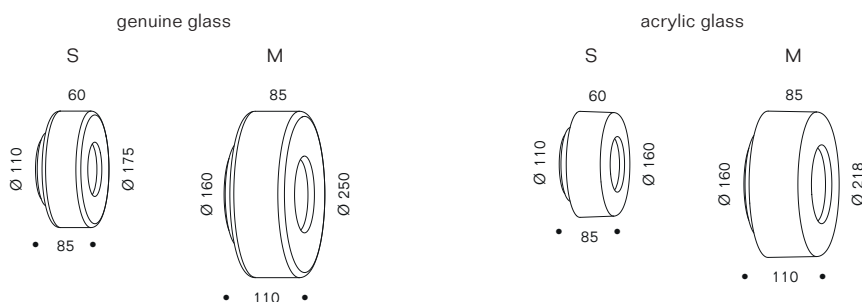

<b>Leuchtmittel</b> lamp	LED 11–38 W, CoB, CRI Ra>90 (R9>50), EEK/EEI A+	
<b>Leuchteneinheit</b> Lighting unit	Aluminium, hochglanzpoliert aluminum, highly polished	
<b>Schirm</b> shade	<b>mundgeblasenes Glas klar, Diffusor: Polycarbonat, PMMA</b> hand-blown glass clear, diffuser: polycarbonate, PMMA	<b>Acrylglas klar; Diffusor: Polycarbonat, PMMA</b> acrylic glass clear; diffuser: polycarbonate, PMMA
<b>Ausführungen</b> versions	<div style="display: flex; align-items: flex-start;"> <div style="margin-right: 10px;"> </div> <div> <p><b>Glasschirm klar</b> <b>Licht: nach unten gerichtet, rundum abstrahlend</b> glass shade clear light: directed downwards, distributed all around</p> </div> </div>	<div style="display: flex; align-items: flex-start;"> <div style="margin-right: 10px;"> </div> <div> <p><b>Acrylglasschirm klar</b> <b>Licht: nach unten gerichtet, rundum abstrahlend</b> acrylic glass shade clear light: directed downwards, distributed all around</p> </div> </div>
	<div style="display: flex; align-items: flex-start;"> <div style="margin-right: 10px;"> </div> <div> <p><b>Glasschirm neusilber</b> <b>Licht: nach unten gerichtet, rundum abstrahlend</b> glass shade new silver light: directed downwards, distributed all around</p> </div> </div>	
<b>Sonstiges</b> features	LED wechselbar, werkzeuglose Schirmmontage; 110 V-Varianten auf Anfrage; DALI- und 1–10 V-Varianten für den Einsatz in Notbeleuchtungsanlagen auf Anfrage LED exchangeable, shade tool-free mountable; 110 V versions on request; DALI and 1–10 V-versions for the use in emergency lighting systems on request	

→ <https://serien.com/produkte/curling/wall>